



ÉLECTRONIQUE SÉCURITÉ THOMAS LTÉE

4169 Boul. Décarie, Montréal, Québec, H4A 3J8

Téléphone : 514-487-5141 - Sans Frais : 1-800-361-7365 - Télécopieur : 514-483-6295

Courriel : estl@ideotron.ca - Site WEB : www.estl.com

Gyrophare « LED - X 2100 »



La puissance à bas profil

Spécifications

Longueur : 22 , 36 , 47 , 58 , 69 et 80 pouces

Hauteur : 2.1 pouces

Largeur : 12 ¼pouces

Augmentez la visibilité toute en réduisant les risques d'accident grâce à la série de gyrophares « LED - X 2100 » qui ajoute un autre niveau de sûreté d'éclairage pour les véhicules marqués et patrouilles .

Le gyrophare de la série « LED - X 2100 » est l' un des plus performante sur le marché actuellement .

Composé de modules (LED - X) et (OPTIX) , ce gyrophare se distingue par sa basse consommation d' énergie (ampérage) et sa forme aérodynamique .

Chaque module (LED - X et OPTIX) ne consomme que 0.5 ampères . Ce gyrophare a été conçu afin de faciliter le travail autant des utilisateurs que des gens s' occupant de la maintenance de ce type d' équipements .

Configuration de base

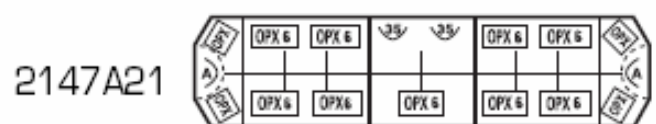
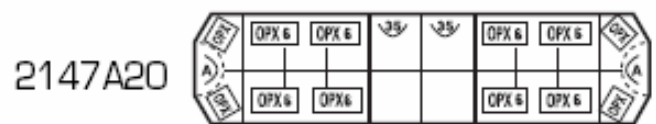
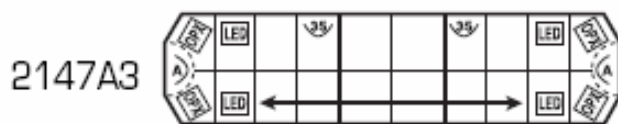
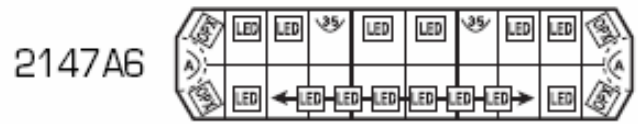

Tous les modules « LED - X » et « OPTIX » sont disponibles de couleur :

Bleu  Rouge  Ambre  Blanc 

Tous les modules « LED - X » et « OPTIX » sont disponible avec éclairage :

AD Angle Directionnel **GA** Grande Angle **AH** Angle Hybride

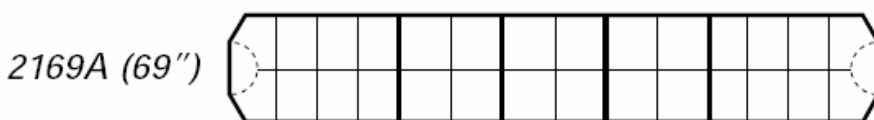
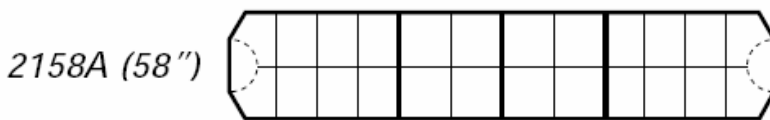
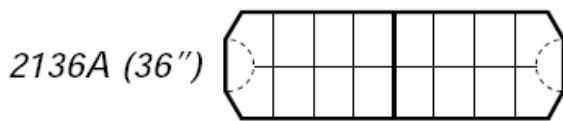
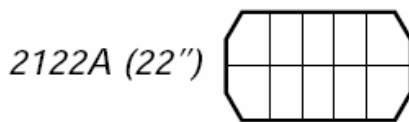

**Configurez vous même
votre propre gyrophare**

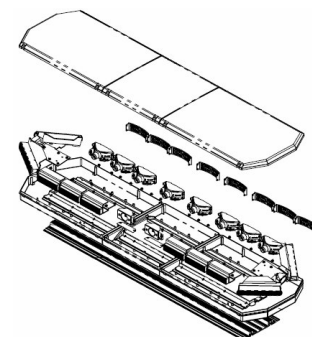

CODE 3
PUBLIC SAFETY EQUIPMENT, INC.